

# vestfrost

EN

**FRIDGE - FREEZER**

User Manual

UA

**ХОЛОДИЛЬНИК  
З МОРОЗИЛЬНОЮ КАМЕРОЮ**

Інструкція користувача

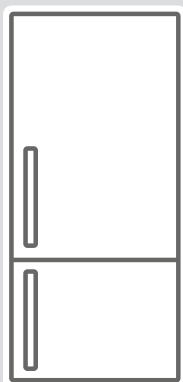





**CW 286 WB  
CW 286 XB**



## Thank you for choosing this product.

This user manual contains important information on safety and instructions intended to assist you in the operation and maintenance of your appliance.

Please take the time to read this user manual before using your appliance and keep this book for future reference.

Icon	Type	Meaning
	<b>WARNING</b>	Serious injury or death risk
	<b>RISK OF ELECTRIC SHOCK</b>	Dangerous voltage risk
	<b>FIRE</b>	Warning; Risk of fire / flammable materials
	<b>CAUTION</b>	Injury or property damage risk
	<b>IMPORTANT</b>	Operating the system correctly

# CONTENTS

<b>1 SAFETY INSTRUCTIONS</b> .....	<b>4</b>
1.1 General Safety Warnings .....	4
1.2 Installation warnings .....	8
1.3 During Usage.....	8
<b>2 DESCRIPTION OF THE APPLIANCE</b> .....	<b>10</b>
<b>3 USING THE APPLIANCE</b> .....	<b>10</b>
3.1 Information on Less Frost Technology .....	10
3.2 Thermostat Setting .....	10
3.3 Temperature Settings Warnings .....	11
3.4 Accessories .....	11
3.4.1 Ice Tray ( <i>In some models</i> ) .....	<b>11</b>
3.4.2 The Plastic Scraper ( <i>In some models</i> ).....	<b>11</b>
3.4.3 The Bottle Holder ( <i>In some models</i> ) .....	<b>11</b>
3.4.4 The Fresh Dial ( <i>In some models</i> ) .....	<b>12</b>
3.4.5 Adjustable Door Shelf ( <i>In some models</i> ) .....	<b>12</b>
<b>4 FOOD STORAGE</b> .....	<b>12</b>
4.1 Refrigerator Compartment.....	12
4.2 Freezer Compartment .....	14
<b>5 CLEANING AND MAINTENANCE</b> .....	<b>16</b>
5.1 Defrosting .....	16
<b>6 SHIPMENT AND REPOSITIONING</b> .....	<b>17</b>
6.1 Transportation and Changing Positioning .....	17
6.2 Repositioning the Door.....	18
<b>7 BEFORE CALLING AFTER-SALES SERVICE</b> .....	<b>18</b>
<b>8 TIPS FOR SAVING ENERGY</b> .....	<b>19</b>

# 1 SAFETY INSTRUCTIONS

## 1.1 General Safety Warnings

**Read this user manual carefully.**

**⚠ WARNING:** Keep ventilation openings, in the appliance enclosure or in the built-in structure, clear of obstruction.

**⚠ WARNING:** Do not use mechanical devices or other means to accelerate the defrosting process, other than those recommended by the manufacturer.

**⚠ WARNING:** Do not use electrical appliances inside the food storage compartments of the appliance, unless they are of the type recommended by the manufacturer.

**⚠ WARNING:** Do not damage the refrigerant circuit.

**⚠ WARNING:** When positioning the appliance, ensure the supply cord is not trapped or damaged.

**⚠ WARNING:** Do not locate multiple portable socket-outlets or portable power supplies at the rear of the appliance.

**⚠ WARNING:** In order to avoid any hazards resulting from the instability of the appliance, it must be fixed in accordance with the instructions.

**⚠** If your appliance uses R600a as a refrigerant (this information will be provided on the label of the cooler) you should take care during transportation and installation to prevent the cooler elements from being damaged. R600a is an environmentally friendly and

natural gas, but it is explosive. In the event of a leak due to damage of the cooler elements, move your fridge away from open flames or heat sources and ventilate the room where the appliance is located for a few minutes.

- While carrying and positioning the fridge, do not damage the cooler gas circuit.
- Do not store explosive substances such as aerosol cans with a flammable propellant in this appliance.
- This appliance is intended to be used in household and domestic applications such as:
  - staff kitchen areas in shops, offices and other working environments.
  - farm houses and by clients in hotels, motels and other residential type environments.
  - bed and breakfast type environments;
  - catering and similar non-retail applications.
- If the socket does not match the refrigerator plug, it must be replaced by the manufacturer, a service agent or similarly qualified persons in order to avoid a hazard.
- A specially grounded plug has been connected to the power cable of your refrigerator. This plug should be used with a specially grounded socket of 16 amperes. If there is no such socket in your house, please have one installed by an authorised electrician.

- This appliance can be used by children aged from 8 years and above and persons with reduced physical, sensory or mental capabilities or lack of experience and knowledge if they have been given supervision or instruction concerning use of the appliance in a safe way and understand the hazards involved. Children shall not play with the appliance. Cleaning and user maintenance shall not be made by children without supervision.
- Children aged from 3 to 8 years are allowed to load and unload refrigerating appliances. Children are not expected to perform cleaning or user maintenance of the appliance, very young children (0-3 years old) are not expected to use appliances, young children (3-8 years old) are not expected to use appliances safely unless continuous supervision is given, older children (8-14 years old) and vulnerable people can use appliances safely after they have been given appropriate supervision or instruction concerning use of the appliance. Very vulnerable people are not expected to use appliances safely unless continuous supervision is given.
- If the supply cord is damaged, it must be replaced by the manufacturer, an authorised service agent or similar qualified persons, in order to avoid a hazard.
- This appliance is not intended for use at altitudes exceeding 2000 m.

## **To avoid contamination of food, please respect the following instructions:**

- Opening the door for long periods can cause a significant increase of the temperature in the compartments of the appliance.
- Clean regularly surfaces that can come in contact with food and accessible drainage systems
- Store raw meat and fish in suitable containers in the refrigerator, so that it is not in contact with or drip onto other food.
- Two-star frozen-food compartments are suitable for storing pre-frozen food, storing or making ice cream and making ice cubes.
- One-, two- and three-star compartments are not suitable for the freezing of fresh food.
- If the refrigerating appliance is left empty for long periods, switch off, defrost, clean, dry, and leave the door open to prevent mould developing within the appliance.



## 1.2 Installation warnings

Before using your fridge freezer for the first time, please pay attention to the following points:

- The operating voltage for your fridge freezer is 220-240 V at 50Hz.
- The plug must be accessible after installation.
- Your fridge freezer may have an odour when it is operated for the first time. This is normal and the odour will fade when your fridge freezer starts to cool.
- Before connecting your fridge freezer, ensure that the information on the data plate (voltage and connected load) matches that of the mains electricity supply. If in doubt, consult a qualified electrician.
- Insert the plug into a socket with an efficient ground connection. If the socket has no ground contact or the plug does not match, we recommend you consult a qualified electrician for assistance.
- The appliance must be connected with a properly installed fused socket. The power supply (AC) and voltage at the operating point must match with the details on the name plate of the appliance (the name plate is located on the inside left of the appliance).
- We do not accept responsibility for any damages that occur due to ungrounded usage.
- Place your fridge freezer where it will not be exposed to direct sunlight.
- Your fridge freezer must never be used outdoors or exposed to rain.
- Your appliance must be at least 50 cm away from stoves, gas ovens and heater cores, and at least 5 cm away from electrical ovens.
- If your fridge freezer is placed next to a deep freezer, there must be at least 2 cm between them to prevent humidity forming on the outer surface.
- Do not cover the body or top of fridge freezer with lace. This will affect the

performance of your fridge freezer.

- Clearance of at least 150 mm is required at the top of your appliance. Do not place anything on top of your appliance.
- Do not place heavy items on the appliance.
- Clean the appliance thoroughly before use (see Cleaning and Maintenance).
- Before using your fridge freezer, wipe all parts with a solution of warm water and a teaspoon of sodium bicarbonate. Then, rinse with clean water and dry. Return all parts to the fridge freezer after cleaning.
- Use the adjustable front legs to make sure your appliance is level and stable. You can adjust the legs by turning them in either direction. This must be done before placing food in the appliance.
- Install the two plastic distance guides (the parts on the black vanes -condenser- at the rear) by turning it 90° (as shown in the figure) to prevent the condenser from touching the wall.
- The distance between the appliance and back wall must be a maximum of 75 mm.

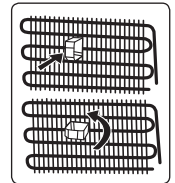

## 1.3 During Usage

- Do not connect your fridge freezer to the mains electricity supply using an extension lead.
- Do not use damaged, torn or old plugs.
- Do not pull, bend or damage the cord.
- Do not use plug adapter.
- This appliance is designed for use by adults. Do not allow children to play with the appliance or hang off the door.
- Never touch the power cord/plug with wet hands. This may cause a short circuit or electric shock.
- Do not place glass bottles or cans in the ice-making compartment as they will burst when the contents freeze.
- Do not place explosive or flammable material in your fridge. Place drinks with

high alcohol content vertically in the fridge compartment and make sure their tops are tightly closed.

- When removing ice from the ice-making compartment, do not touch it. Ice may cause frost burns and/or cuts.
- Do not touch frozen goods with wet hands. Do not eat ice-cream or ice cubes immediately after they are removed from the ice-making compartment.
- Do not re-freeze thawed frozen food. This may cause health issues such as food poisoning.

### Old and Out-of-order Fridges

- If your old fridge or freezer has a lock, break or remove the lock before discarding it, because children may get trapped inside it and may cause an accident.
- Old fridges and freezers contain isolation material and refrigerant with CFC. Therefore, take care not to harm environment when you are discarding your old fridges.

### CE Declaration of conformity

We declare that our products meet the applicable European Directives, Decisions and Regulations and the requirements listed in the standards referenced.

### Disposal of your old appliance

The symbol on the product or on its packaging indicates that this product may not be treated as household waste. Instead it shall be handed over to the applicable collection point for the recycling of electrical and electronic equipment. By ensuring this product is disposed of correctly, you will help prevent potential negative consequences for the environment and human health, which could otherwise be caused by inappropriate waste handling of this product. For more detailed information about recycling of this product, please contact your local city office, your household waste disposal service or the shop where you purchased the product.



### Packaging and the Environment

Packaging materials protect your machine from damage that may occur during transportation.





The packaging materials are environmentally friendly as they are recyclable. The use of recycled material reduces raw material consumption and therefore decreases waste production.

### Notes:

- Please read the instruction manual carefully before installing and using your appliance. We are not responsible for the damage occurred due to misuse.
- Follow all instructions on your appliance and instruction manual, and keep this manual in a safe place to resolve the problems that may occur in the future.
- This appliance is produced to be used in homes and it can only be used in domestic environments and for the specified purposes. It is not suitable for commercial or common use. Such use will cause the guarantee of the appliance to be cancelled and our company will not be responsible for any losses incurred.
- This appliance is produced to be used in houses and it is only suitable for cooling / storing foods. It is not suitable for commercial or common use and/or for storing substances except for food. Our company is not responsible for any losses incurred by inappropriate usage of the appliance.

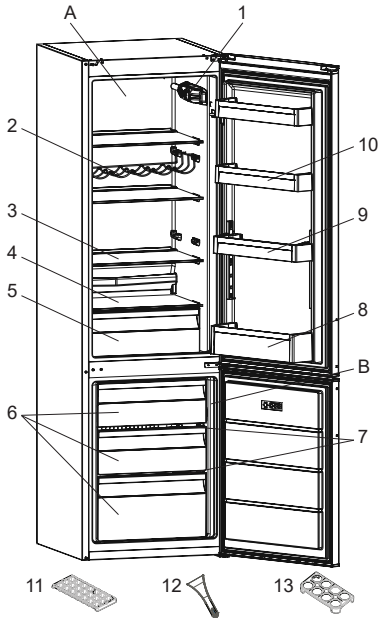
## 2 DESCRIPTION OF THE APPLIANCE



 This presentation is only for information about the parts of the appliance. Parts may vary according to the appliance model.

- A) Refrigerator compartment  
 B) Freezer compartment
- 1) Thermostat box
  - 2) Wine rack \*
  - 3) Refrigerator shelves
  - 4) Crisper cover
  - 5) Crisper
  - 6) Freezer drawers
  - 7) Freezer glass shelves \*
  - 8) Bottle shelf
  - 9) Adjustable door shelf \* / Door shelf
  - 10) Door shelves
  - 11) Ice box tray
  - 12) Plastic ice scraper \*
  - 13) Egg holder

\* In some models

## 3 USING THE APPLIANCE

### 3.1 Information on Less Frost Technology

Thanks to the wrap around evaporator, Less Frost technology offers more efficient cooling, less manual defrost requirement, and more flexible storage room.

### 3.2 Thermostat Setting

The thermostat automatically regulates the temperature inside the cooler and freezer compartments. Refrigerator temperatures can be obtained by rotating the knob to higher numbers; 1 to 3, 1 to 5 or SF (Maximum numbers on the thermostat depends on your product.)

 **Important note:** Do not try to rotate the knob beyond position 1, it will stop your appliance from working.

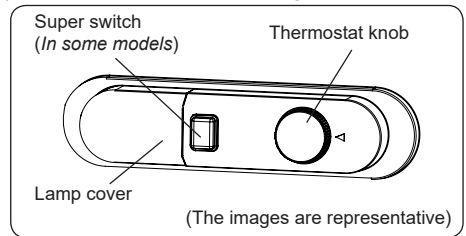

### Thermostat settings:

- 1 – 2** : For short-term storage of food
- 3 – 4** : For long-term storage of food
- 5** : Maximum cooling position. The appliance will work longer. If required, change the temperature setting.

If device has SF position:

- Turn the knob to SF to freeze fresh food quickly. In this position, the freezer compartment will operate at lower temperatures. After your food freezes, turn the thermostat knob to its normal use position. If you do not change the SF position, your appliance work will automatically return to its last used thermostat position according to the time indicated in the note. Return the thermostat switch to the SF position and return it to normal use according

to the time indicated in the note. If the thermostat switch is in the SF position when your appliance is first started, your appliance work will automatically return to the operation in the thermostat-3 position according to the time indicated in the note.

### 3.3 Temperature Settings Warnings

- Your appliance is designed to operate in the ambient temperature ranges stated in the standards, according to the climate class stated in the information label. It is not recommended that your fridge is operated in the environments which are outside of the stated temperature ranges. This will reduce the cooling efficiency of the appliance.
- Temperature adjustments should be made according to the frequency of door openings, the quantity of food kept inside the appliance and the ambient temperature in the location of your appliance.
- When the appliance is first switched on, allow it to run for 24 hours in order to reach operating temperature. During this time, do not open the door and do not keep a large quantity of food inside.
- A 5 minute delay function is applied to prevent damage to the compressor of your appliance when connecting or disconnecting to mains, or when an energy breakdown occurs. Your appliance will begin to operate normally after 5 minutes.

#### Climate class and meaning:

**T (tropical):** This refrigerating appliance is intended to be used at ambient temperatures ranging from 16 °C to 43 °C.

**ST (subtropical):** This refrigerating appliance is intended to be used at ambient temperatures ranging from 16 °C to 38 °C.

**N (temperate):** This refrigerating appliance is intended to be used at ambient temperatures ranging from 16 °C to 32 °C.

**SN (extended temperate):** This refrigerating appliance is intended to be

used at ambient temperatures ranging from 10 °C to 32 °C.

### 3.4 Accessories

**Visual and text descriptions in the accessories section may vary according to the model of your appliance.**

#### 3.4.1 Ice Tray (In some models)

- Fill the ice tray with water and place in the freezer compartment.
- After the water has completely frozen, you can twist the tray as shown below to remove the ice cubes.

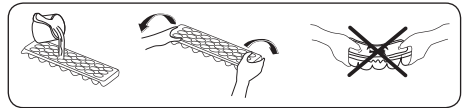

#### 3.4.2 The Plastic Scraper (In some models)

After some time, frost will build up in certain areas of the freezer. The frost accumulated in the freezer should be removed regularly. Use the plastic scraper provided, if necessary. Do not use sharp metal objects for this operation. They could puncture the refrigerator circuit and cause irreparable damage to the unit.

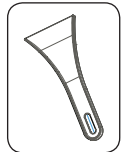

#### 3.4.3 The Bottle Holder (In some models)

Use the bottle holder to prevent bottles from slipping or falling over.

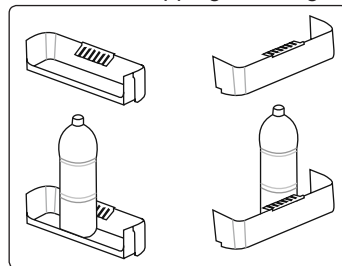
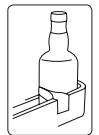

### 3.4.4 The Fresh Dial (In some models)

(The images are representative)

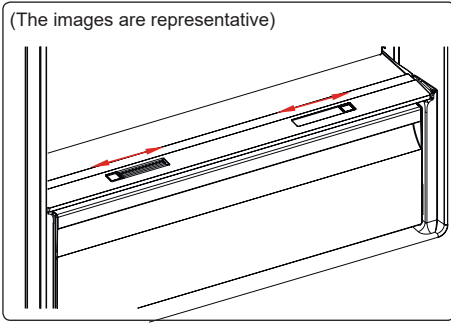

or

(The images are representative)

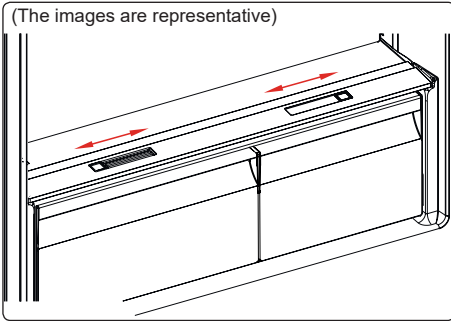

If the crisper is full, the fresh dial located in front of the crisper should be opened. This allows the air in the crisper and the humidity rate to be controlled, to increase the life of food within.

The dial, located behind the shelf, must be opened if any condensation is seen on the glass shelf.

### 3.4.5 Adjustable Door Shelf (In some models)

Six different height adjustments can be made to provide storage areas that you need by adjustable door shelf.

To change the position of adjustable door shelf ;

Hold the bottom of the shelf and pull the buttons on the side of the door shelf direction of arrow.

(Fig.1)

Position door shelf the height you need by moving up and down. After you get the position that you want the door shelf, release the buttons on the side of the door shelf (Fig.2) Before releasing the door shelf, move up down and make sure the door shelf is fixed.

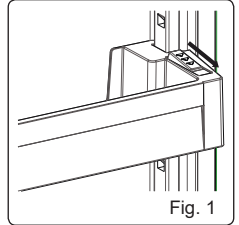

Fig. 1

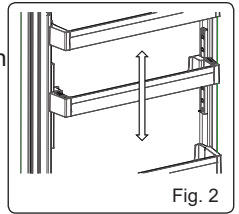

Fig. 2

**Note:** Before moving door shelf is loaded, you must hold the shelf by supporting the bottom. Otherwise, door shelf could fall off the rails due to the weight. So damage may occur on the door shelf or rails.

*Visual and text descriptions in the accessories section may vary according to the model of your appliance.*

## 4 FOOD STORAGE

### 4.1 Refrigerator Compartment

- To reduce humidity and avoid the consequent formation of frost, always store liquids in sealed containers in the refrigerator. Frost tends to concentrate in the coldest parts of the evaporating liquid and, in time, your appliance will require more frequent defrosting.

- Cooked dishes must remain covered when they are kept in the fridge. Do not place warm foods in fridge. Place them when they are cool, otherwise the temperature/humidity inside the fridge will increase, reducing the fridge's efficiency.
- Make sure no items are in direct contact with the rear wall of the appliance as frost will develop and packaging will stick to it. Do not open the refrigerator door frequently.
- We recommend that meat and clean fish are loosely wrapped and stored on the glass shelf just above the vegetable bin where the air is cooler, as this provides the best storage conditions.
- Store loose fruit and vegetable items in the crisper containers.
- Storing fruit and vegetables separately helps prevent ethylene-sensitive vegetables (green leaves, broccoli, carrot, etc.) being affected by ethylene-releasing fruits (banana, peach, apricot, fig etc.).
- Do not put wet vegetables into the refrigerator.
- Storage time for all food products depends on the initial quality of the food and an uninterrupted refrigeration cycle before refrigerator storage.
- Water leaking from meat may contaminate other products in the refrigerator. You should package meat products and clean any leakages on the shelves.
- Do not put food in front of the air flow passage.
- Consume packaged foods before the recommended expiry date.

Do not allow food to come into contact with the temperature sensor, which is located in the refrigerator compartment, in order to keep the refrigerator compartment at optimum temperature.

- For normal working conditions, it will be sufficient to adjust the temperature setting of your refrigerator to +4 °C.
- The temperature of the fridge

compartment should be in the range of 0-8 °C, fresh foods below 0 °C are iced and rotted, bacterial load increases above 8 °C, and spoils.

- Do not put hot food in the refrigerator immediately, wait for the temperature to pass outside. Hot foods increase the degree of your refrigerator and cause food poisoning and unnecessary spoiling of the food.
- Meat, fish, etc. should be stored in the chiller compartment of the food, and the vegetable compartment is preferred for vegetables. (if available)
- To prevent cross contamination, meat products and fruit vegetables are not stored together.
- Foods should be placed in the refrigerator in closed containers or covered to prevent moisture and odors.

The table below is a quick guide to show you the most efficient way to store the major food groups in your refrigerator compartment.

Food	Maximum storage time	How and where to store
<b>Vegetables and fruits</b>	1 week	Vegetable bin
<b>Meat and fish</b>	2 - 3 days	Wrap in plastic foil, bags, or in a meat container and store on the glass shelf
<b>Fresh cheese</b>	3 - 4 days	On the designated door shelf
<b>Butter and margarine</b>	1 week	On the designated door shelf
<b>Bottled products e.g. milk and yoghurt</b>	Until the expiry date recommended by the producer	On the designated door shelf
<b>Eggs</b>	1 month	On the designated egg shelf
<b>Cooked food</b>	2 days	All shelves

**NOTE:**



Potatoes, onions and garlic should not be stored in the refrigerator.

## 4.2 Freezer Compartment

- The freezer is used for storing frozen food, freezing fresh food, and making ice cubes.
- Food in liquid form should be frozen in plastic cups and other food should be frozen in plastic folios or bags. For freezing fresh food; wrap and seal fresh food properly, that is the packaging should be air tight and shouldn't leak. Special freezer bags, aluminum foil polythene bags and plastic containers are ideal.
- Do not store fresh food next to frozen food as it can thaw the frozen food.
- Before freezing fresh food, divide it into portions that can be consumed in one sitting.
- Consume thawed frozen food within a short period of time after defrosting
- Always follow the manufacturer's instructions on food packaging when storing frozen food. If no information is provided food, should not be stored for more than 3 months from the date of purchase.
- When purchasing frozen food, make sure that it has been stored under appropriate conditions and that the packaging is not damaged.
- Frozen food should be transported in appropriate containers and placed in the freezer as soon as possible.
- Do not purchase frozen food if the packaging shows signs of humidity and abnormal swelling. It is probable that it has been stored at an unsuitable temperature and that the contents have deteriorated.
- The storage life of frozen food depends

on the room temperature, the thermostat setting, how often the door is opened, the type of food, and the length of time required to transport the product from the shop to your home. Always follow the instructions printed on the packaging and never exceed the maximum storage life indicated.

- If the freezer door has been left open for a long time or not closed properly, frost will form and can prevent efficient air circulation. To resolve this, unplug the freezer and wait for it to defrost. Clean the freezer once it has fully defrosted.
- The freezer volume stated on the label is the volume without baskets, covers, and so on.
- Do not refreeze thawed food. It may pose a danger to your health and cause problems such as food poisoning.

**NOTE:** If you attempt to open the freezer door immediately after closing it, you will find that it will not open easily. This is normal. Once equilibrium has been reached, the door will open easily.

- Use the fast freezing shelf to freeze home cooking (and any other food which needs to be frozen quickly) more quickly because of the freezing shelf's greater freezing power. Fast freezing shelf is the bottom drawer of the freezer compartment.
- To use the maximum capacity of the freezer compartment, use the glass shelves for the upper and middle section, and use the lower basket for the bottom section.



The table below is a quick guide to show you the most efficient way to store the major food groups in your freezer compartment.

Meat and fish	Preparation	Maximum storage time (months)
<b>Steak</b>	Wrap in foil	6 - 8
<b>Lamb meat</b>	Wrap in foil	6 - 8
<b>Veal roast</b>	Wrap in foil	6 - 8
<b>Veal cubes</b>	In small pieces	6 - 8
<b>Lamb cubes</b>	In pieces	4 - 8
<b>Minced meat</b>	In packaging without using spices	1 - 3
<b>Giblets (pieces)</b>	In pieces	1 - 3
<b>Bologna sausage/salami</b>	Should be kept packaged even if it has a membrane	1 - 3
<b>Chicken and turkey</b>	Wrap in foil	4 - 6
<b>Goose and duck</b>	Wrap in foil	4 - 6
<b>Deer, rabbit, wild boar</b>	In 2.5 kg portions or as fillets	6 - 8
<b>Freshwater fish (Salmon, Carp, Crane, Catfish)</b>	After cleaning the bowels and scales of the fish, wash and dry it. If necessary, remove the tail and head.	2
<b>Lean fish (Bass, Turbot, Flounder)</b>		4
<b>Fatty fishes (Tuna, Mackerel, Bluefish, Anchovy)</b>		2 - 4
<b>Shellfish</b>	Clean and in a bag	4 - 6
<b>Caviar</b>	In its packaging, or in an aluminium or plastic container	2 - 3
<b>Snails</b>	In salty water, or in an aluminium or plastic container	3
 <b>NOTE:</b> Thawed frozen meat should be cooked as fresh meat. If the meat is not cooked after defrosting, it must not be re-frozen.		

Vegetables and Fruits	Preparation	Maximum storage time (months)
<b>String beans and beans</b>	Wash, cut into small pieces and boil in water	10 - 13
<b>Beans</b>	Hull, wash and boil in water	12
<b>Cabbage</b>	Clean and boil in water	6 - 8
<b>Carrot</b>	Clean, cut into slices and boil in water	12
<b>Pepper</b>	Cut the stem, cut into two pieces, remove the core and boil in water	8 - 10
<b>Spinach</b>	Wash and boil in water	6 - 9
<b>Cauliflower</b>	Remove the leaves, cut the heart into pieces and leave it in water with a little lemon juice for a while	10 - 12
<b>Eggplant</b>	Cut into pieces of 2cm after washing	10 - 12
<b>Corn</b>	Clean and pack with its stem or as sweet corn	12
<b>Apple and pear</b>	Peel and slice	8 - 10
<b>Apricot and Peach</b>	Cut into two pieces and remove the stone	4 - 6
<b>Strawberry and Blackberry</b>	Wash and hull	8 - 12





Vegetables and Fruits	Preparation	Maximum storage time (months)
Cooked fruits	Add 10 % of sugar to the container	12
Plum, cherry, sourberry	Wash and hull the stems	8 - 12

	Maximum storage time (months)	Thawing time at room temperature (hours)	Thawing time in oven (minutes)
Bread	4 - 6	2 - 3	4-5 (220-225 °C)
Biscuits	3 - 6	1 - 1,5	5-8 (190-200 °C)
Pastry	1 - 3	2 - 3	5-10 (200-225 °C)
Pie	1 - 1,5	3 - 4	5-8 (190-200 °C)
Phyllo dough	2 - 3	1 - 1,5	5-8 (190-200 °C)
Pizza	2 - 3	2 - 4	15-20 (200 °C)

Dairy products	Preparation	Maximum storage time (months)	Storage conditions
Packet (Homogenized) Milk	In its own packet	2 - 3	Pure Milk – in its own packet
Cheese - excluding white cheese	In slices	6 - 8	Original packaging may be used for short-term storage. Keep wrapped in foil for longer periods.
Butter, margarine	In its packaging	6	

## 5 CLEANING AND MAINTENANCE

-  Disconnect the unit from the power supply before cleaning.
-  Do not wash your appliance by pouring water on it.
-  Do not use abrasive products, detergents or soaps for cleaning the appliance. After washing, rinse with clean water and dry carefully. When you have finished cleaning, reconnect the plug to the mains supply with dry hands.
- Make sure that no water enters the lamp housing and other electrical components.
- The appliance should be cleaned regularly using a solution of bicarbonate of soda and lukewarm water.
- Clean the accessories separately by hand with soap and water. Do not wash accessories in a dish washer.
- Clean the condenser with a brush at least twice a year. This will help you to save on energy costs and increase productivity.

 **The power supply must be disconnected during cleaning.**

### 5.1 Defrosting

#### Defrosting the Refrigerator Compartment

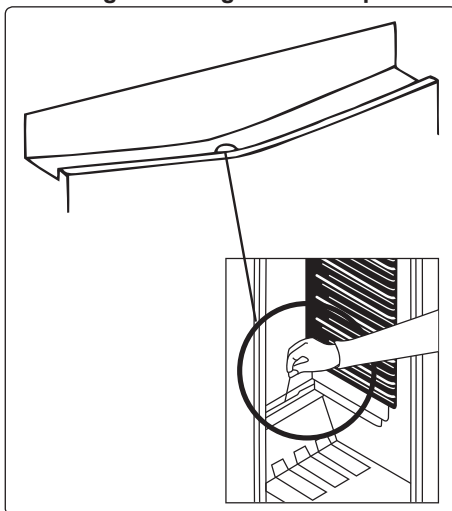

- Defrosting occurs automatically in

the refrigerator compartment during operation. The water is collected by the evaporation tray and evaporates automatically.

- The evaporation tray and the water drain hole should be cleaned periodically with the defrost drain plug to prevent the water from collecting at the bottom of the refrigerator instead of flowing out.
- You can also clean the drain hole by pouring half a glass of water down it.

### Freezer defrosting process

- Small amounts of frost will accumulate inside the freezer, depending on the length of time the door may be left open or the amount of moisture introduced. It is essential to ensure that no frost or ice is allowed to form in places where it will affect the close fitting of the door seal. This might allow air to penetrate the cabinet, encouraging continuous running of the compressor. Thin frost formation is quite soft and can be removed with a brush or plastic scraper. Do not use metal or sharp scrapers, mechanical devices or other means to accelerate the defrosting process. Remove all dislodged frost from the cabinet floor. It is not necessary to switch off the appliance for the removal of thin frost.
- For the removal of heavy ice deposits, disconnect the appliance from the mains supply, empty the contents into cardboard boxes and wrap in thick blankets or layers of paper to keep cool. Defrosting will be most effective if carried out when the freezer is nearly empty and should be carried out as quickly as possible to prevent an unnecessary increase in the temperature of the contents.
- Do not use metal or sharp scrapers, mechanical devices or other means to accelerate the defrosting process. An increase in temperature of frozen food during defrosting will shorten the storage life. Keep contents well wrapped and cool while defrosting is taking place.

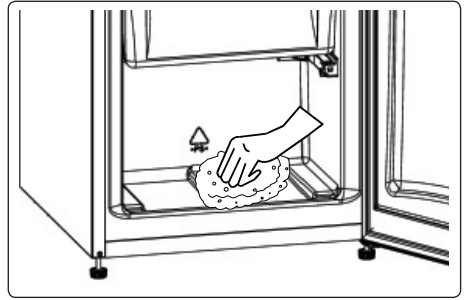

- Dry the inside of the compartment with a sponge or a clean cloth.
- To accelerate the defrosting process, place one or more bowls of warm water in the freezer compartment.
- Examine the contents when replacing them in the freezer and if some of the packages have thawed out, they should be eaten within 24 hours, or be cooked and re-frozen.
- After defrosting is complete, clean the inside of the appliance with a solution of warm water and a little bicarbonate of soda, then dry thoroughly. Wash all removable parts in the same way and reassemble. Reconnect the appliance to the mains supply and leave for 2 to 3 hours on setting number MAX before introducing the food back into the freezer.

### Replacing LED Lighting

To replace any of the LEDs, please contact the nearest Authorised Service Centre.

 **Note:** The numbers and location of the LED strips may change according to the model.

## 6 SHIPMENT AND REPOSITIONING

### 6.1 Transportation and Changing Positioning

- The original packaging and foam may be kept for re-transportation (optional).
- Fasten your appliance with thick packaging, bands or strong cords and follow the instructions for transportation on the packaging.

- Remove all movable parts or fix them into the appliance against shocks using bands when re-positioning or transporting.

 Always carry your appliance in the upright position.

## 6.2 Repositioning the Door

- It is not possible to change the opening direction of your appliance door if door handles are installed on the front surface of the appliance door.
- It is possible to change the opening direction of the door on models with handle on the side of the door or without handles.
- If the door-opening direction of your appliance can be changed, contact the nearest Authorised Service Centre to change the opening direction.

## 7 BEFORE CALLING AFTER-SALES SERVICE

If you are experiencing a problem with your **appliance**, please check the following before contacting the after-sales service.

### Your appliance is not operating

#### Check if:

- There is power
- The plug is correctly placed in the socket
- The plug fuse or the mains fuse has blown
- The socket is defective. To check this, plug another working appliance into the same socket.

### The appliance performs poorly

#### Check if:

- The appliance is overloaded
- The appliance door is closed properly
- There is any dust on the condenser
- There is enough space near the rear and side walls.

### Your appliance is operating noisily

#### Normal noises

#### Cracking noise occurs:

- During automatic defrosting

- When the appliance is cooled or warmed (due to expansion of appliance material).

**Short cracking noise occurs:** When the thermostat switches the compressor on/off.

**Motor noise:** Indicates the compressor is operating normally. The compressor may cause more noise for a short time when it is first activated.

**Bubbling noise and splash occurs:** Due to the flow of the refrigerant in the tubes of the system.

**Water flowing noise occurs:** Due to water flowing to the evaporation container. This noise is normal during defrosting.

**Air blowing noise occurs:** In some models during normal operation of the system due to the circulation of air.

### The edges of the appliance in contact with the door joint are warm

Especially during summer (warm seasons), the surfaces in contact with the door joint may become warmer during the operation of the compressor, this is normal.

### There is a build-up of humidity inside the appliance

#### Check if:

- All food is packed properly. Containers must be dry before being placed in the **appliance**.
- The **appliance** door is opened frequently. Humidity of the room enters the **appliance** when the doors are opened. Humidity increases faster when the doors are opened more frequently, especially if the humidity of the room is high.

### The door does not open or close properly

#### Check if:

- There is food or packaging preventing the door from closing
- The door joints are broken or torn
- Your **appliance** is on a level surface.
- The compressor can run loudly or the noise of the compressor/refrigerator may increase in some models during

operating in some conditions such that the product is plugged in for the first time, depending on change in the ambient temperature or change of usage. That is normal; when the refrigerator reaches the required temperature, the noise decreases automatically.

### Recommendations

- If the appliance is switched off or unplugged, wait at least 5 minutes before plugging the appliance in or restarting it in order to prevent damage to the compressor.
- If you will not use your appliance for a long time (e.g. in summer holidays) unplug it. Clean your appliance according to chapter cleaning and leave the door open to prevent humidity and smell.
- If a problem persists after you have followed all the above instructions, please consult the nearest authorised service centre.
- The appliance you have purchased is designed for domestic use only. It is not suitable for commercial or common use. If the consumer uses the appliance in a way that does not comply with this, we emphasise that the manufacturer and the dealer will not be responsible for any repair and failure within the guarantee period.

## 8 TIPS FOR SAVING ENERGY

1. Install the appliance in a cool, well-ventilated room, but not in direct sunlight and not near a heat source (such as a radiator or oven) otherwise an insulating plate should be used.
2. Allow warm food and drinks to cool before placing them inside the appliance.
3. Place thawing food in the refrigerator compartment if available. The low temperature of the frozen food will help cool the refrigerator compartment while the food is thawing. This will save energy. Frozen food left to thaw outside of the appliance will result in a waste of energy.

4. Drinks or other liquids should be covered when inside the appliance. If left uncovered, the humidity inside the appliance will increase, therefore the appliance uses more energy. Keeping drinks and other liquids covered helps preserve their smell and taste.
5. Avoid keeping the doors open for long periods and opening the doors too frequently as warm air will enter the appliance and cause the compressor to switch on unnecessarily often.
6. Keep the covers of the different temperature compartments (such as the crisper and chiller if available) closed.
7. The door gasket must be clean and pliable. In case of wear, replace the gasket.
8. Energy consumption of your appliance is declared without drawers and fully loaded in freezer compartment.
9. For saving energy, do not use volume between the load limit and the door, along the load limit line. Load limit line is also used in energy consumption declaration.

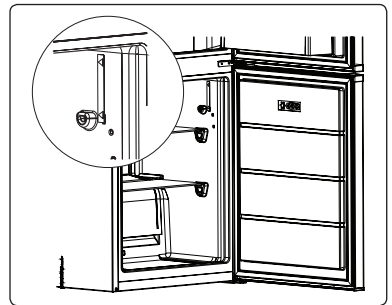

## Дякуємо, що обрали нашу продукцію.

Цей посібник користувача містить важливу інформацію щодо техніки безпеки та вказівки, які допоможуть вам у роботі та під час технічного обслуговування вашого приладу.

Перш ніж використовувати прилад, просимо прочитати цей посібник користувача та зберегти його для подальшого використання.

Позначка	Тип	Значення
	<b>ПОПЕРЕДЖЕННЯ</b>	Ризик серйозної травми або загибелі
	<b>РИЗИК ЕЛЕКТРИЧНОГО УДАРУ</b>	Небезпечна напруга
	<b>ПОЖЕЖІ</b>	Попередження; Ризик пожежі / легкозаймисті матеріали
	<b>ЗАСТЕРЕЖЕННЯ</b>	Ризик травми або пошкодження майна
	<b>ВАЖЛИВО</b>	Користуйтеся системою належним чином

# ЗМІСТ

<b>1 ВКАЗІВКИ ЩОДО ТЕХНІКИ БЕЗПЕКИ .....</b>	<b>22</b>
1.1 Загальні попередження .....	22
1.2 Застереження щодо встановлення.....	27
1.3 Під час експлуатації.....	27
<b>2 ЧАСТИНИ ТА ВІДСІКИ ПРИСТРОЮ .....</b>	<b>29</b>
<b>3 ВІДОМОСТІ ЩОДО ВИКОРИСТАННЯ .....</b>	<b>30</b>
3.1 Інформація про технологію «Less-Frost» .....	30
3.2 Регулювання термостату.....	30
3.3 Попередження щодо налаштувань температури .....	31
3.4 Комплектуючі.....	31
3.4.1 Піднос для льоду ( <i>У деяких моделях</i> ).....	<b>31</b>
3.4.2 Пластиковий ніж для льоду ( <i>У деяких моделях</i> ).....	<b>31</b>
3.4.3 Утримувач для пляшки ( <i>У деяких моделях</i> ) .....	<b>31</b>
3.4.4 Регулятор вологості ( <i>У деяких моделях</i> ) .....	<b>32</b>
<b>4 РОЗТАШУВАННЯ ПРОДУКТІВ У ПРИСТРОЇ .....</b>	<b>32</b>
4.1 Холодильна камера .....	32
4.2 Морозильна камера .....	34
<b>5 ОЧИЩЕННЯ ТА ТЕХНІЧНЕ ОБСЛУГОВУВАННЯ .....</b>	<b>37</b>
5.1 Заміна LED-освітлення.....	38
<b>6 ТРАНСПОРТУВАННЯ ТА РОЗТАШУВАННЯ.....</b>	<b>39</b>
6.1 Транспортування та встановлення на інше місце .....	39
6.2 Переставлення дверцят .....	39
<b>7 ПЕРЕД ВИКЛИКОМ СЕРВІСНОЇ СЛУЖБИ.....</b>	<b>39</b>
<b>8 ПОРАДИ ЩОДО ЕКОНОМІЇ ЕНЕРГІЇ.....</b>	<b>40</b>

# 1 ВКАЗІВКИ ЩОДО ТЕХНІКИ БЕЗПЕКИ

## 1.1 Загальні попередження

**Уважно прочитайте посібник користувача.**

**⚠ ПОПЕРЕДЖЕННЯ:** Слідкуйте за тим, щоб у вентиляційних отворах корпусу та внутрішній конструкції не було сторонніх предметів.

**⚠ ПОПЕРЕДЖЕННЯ:** Не застосовуйте механічні пристрої та інші засоби для прискорення процесу розморожування окрім тих, які рекомендує виробник.

**⚠ ПОПЕРЕДЖЕННЯ:** Не використовуйте електричні прилади у відсіках для зберігання харчових продуктів, окрім рекомендованих виробником пристрою.

**⚠ ПОПЕРЕДЖЕННЯ:** Не допускайте пошкодження холодильного контуру.

**⚠ ПОПЕРЕДЖЕННЯ:** Розміщуючи прилад, не допускайте заземлення або пошкодження шнуру живлення.

**⚠ ПОПЕРЕДЖЕННЯ:** Не розташовуйте багатомісні розетки або переносні джерела живлення з заднього боку приладу.

**⚠ ПОПЕРЕДЖЕННЯ:** Щоб уникнути небезпеки через нестійкість пристрою, він має бути встановлений у відповідності з інструкціями.

**⚠** Якщо у приладі використовується холодильний агент R600a (це можна дізнатися з інформації на

етикетці на холодильнику), необхідно дотримуватися обережності під час транспортування та монтажу, щоб уникнути пошкодження деталей приладу, що містять холодильний агент. Хоча R600a є екологічно безпечним природним газом, він є вибухонебезпечним, і в разі його витікання через пошкодження деталей холодильного контуру слід не допускати використання відкритого полум'я або джерел тепла поблизу холодильника та провітрити приміщення, в якому розташовано прилад, протягом кількох хвилин.

- Під час перенесення та розташування холодильника необхідно слідкувати за тим, щоб не пошкодити холодильний контур.
- Не зберігайте в цьому пристрої вибухові речовини, такі як аерозольні балони з горючим паливом.
- Цей прилад призначений для використання в домашніх або подібних умовах, як-от:
  - у кухонних куточках магазинів, офісів та інших робочих середовищ
  - домашніх господарствах та клієнтами в готелях, мотелях та інших житлових приміщеннях
  - у місцях ночівлі з сніданком
  - у місцях громадського харчування та аналогічних неторговельних закладах.



- Якщо штепсель холодильника не підходить до розетки, його повинен замінити виробник, його агент з обслуговування або спеціаліст аналогічної кваліфікації, щоб уникнути небезпеки.
- Цей прилад не призначено для використання людьми (включаючи дітей) із обмеженими фізичними, сенсорними або розумовими здібностями, а також тими, які мають недостатній досвід та знання, окрім тих випадків, коли вони користуються приладом під наглядом або керівництвом особи, яка відповідає за їхню безпеку.
- Слідкуйте за тим, щоб діти не гралися з приладом. До шнура живлення цього холодильника був приєднаний спеціальний штепсель із заземленням. Цей штепсель можна вмикати лише у заземлену розетку, обладнану плавким запобіжником щонайменше на 16 амперів.
- Якщо у вашому будинку немає такої розетки, зверніться до уповноваженого електрика для встановлення такої. Цей прилад можуть використовувати діти старші 8 років та особи зі зниженими фізичними, сенсорними та ментальними можливостями або котрим бракує досвіду та знань, якщо їм забезпечено нагляд та інструкції щодо безпечного користування приладом і якщо вони розуміють можливу небезпеку. Діти не повинні бавитися з приладом.

Чищення та обслуговування не повинні робити діти без нагляду.

- Дітям від 3 до 8 років дозволяється завантажувати та розвантажувати холодильник. Не передбачено виконання дітьми будь-яких операцій з очистки або обслуговування приладу, не передбачено використання приладу дітьми у ранньому віці (від 0 до 3 років), діти молодшого віку (від 3 до 8 років) можуть користуватися приладом під постійним наглядом дорослих, діти старшого віку (від 8 до 14 років), а також люди з фізичними вадами можуть безпечно користуватись пристроєм під належним доглядом або після детальних роз'яснень щодо умов користування приладом. Не передбачено використання приладу людьми з важкими фізичними вадами без постійного нагляду.
- Якщо шнур живлення пошкоджений, то, щоб запобігти враженню електричним струмом, його повинен замінити виробник, його технічний представник або спеціаліст аналогічної кваліфікації.
- Цей прилад не призначено для використання на висоті понад 2000 м над рівнем моря.

## **Щоб уникнути забруднення їжі дотримуйтесь наступних інструкцій:**

- Відкривання дверей упродовж тривалого проміжку часу може призвести до суттєвого підвищення температури у відділеннях приладу.
- Виконуйте регулярну очистку поверхонь, що вступають у контакт з їжею, а також доступних для очищення систем зливу.
- Зберігайте сире м'ясо або рибу у спеціальних контейнерах холодильника, щоб запобігти їх контакту або потрапляння крапель на інші продукти.
- Морозильні камери, позначені двома зірочками призначені для зберігання попередньо заморожених продуктів, зберігання або виготовлення морозива чи кубиків льоду.
- Морозильні камери, позначені однією, двома або трьома зірочками не призначені для заморожування свіжих продуктів.
- У разі, якщо холодильник лишається пустим на протязі тривалого часу, розморозьте, помийте та висушіть прилад і лишіть двері відчиненими, щоб запобігти утворенню плісняви всередині приладу.

## 1.2 Застереження щодо встановлення

Перед використанням холодильника слід звернути увагу на викладену нижче інформацію.

- Робоча напруга холодильника становить 220–240 В за частоти 50 Гц.
- Після встановлення до вилки має залишитися вільний доступ.
- При першому вмиканні пристрою може з'явитися запах. Він зникне, щойно холодильник почне охолоджуватися.
- Перед під'єднанням пристрою до мережі живлення впевніться, що вказана на паспортній табличці напруга відповідає параметрам мережі живлення.
- Перед тим, як вставити вилку в розетку, впевніться, що розетка має надійне заземлення. Якщо розетка не має контакту заземлення або вилка не відповідає розетці, ми рекомендуємо звернутися за допомогою до кваліфікованого електрика.
- Прилад повинен під'єднуватися до правильно встановленої розетки із запобіжником. Джерело живлення (змінний струм) і напруга у точці під'єднання повинні збігатися із даними на табличці на пристрої (табличка знаходиться на лівій внутрішній стороні приладу).
- Виробник не несе відповідальності за пошкодження, що сталися внаслідок використання приладу без належного заземлення.
- Холодильник слід ставити в місці, де на нього не потраплятимуть прямі сонячні промені.
- Прилад не можна використовувати поза приміщенням та залишати під дощем.
- Прилад має бути розташований на відстані щонайменше 50 см від кухонних плит, газових печей та радіаторів опалення та щонайменше 5 см від електричних плит.
- Якщо холодильник розташовано поряд з морозильним апаратом глибокого

заморожування, між ними має бути відстань не менше 2 см, щоб запобігти конденсації на зовнішній поверхні.

- Не накривайте корпус та верхню частину холодильника тканиною. Це впливає на ефективність роботи холодильника.
- Не ставте на холодильник будь-які предмети. Холодильник слід ставити в належному місці, щоб над ним був вільний простір щонайменше 15 см у висоту.
- Не кладіть на цей пристрій важкі речі.
- Перед використанням ретельно вимийте пристрій, особливо всередині (див. розділ «Чищення та обслуговування»).
- Перед використанням холодильника вимийте всі деталі теплою водою з додаванням чайної ложки харчової соди, а потім промийте чистою водою і висушіть. Після чищення встановіть усі деталі на місце.
- Слід відрегулювати висоту передніх ніжок, щоб забезпечити стійку і надійну роботу холодильника. Для регулювання ніжок їх можна прокручувати за годинниковою стрілкою (або у протилежному напрямку). Це слід зробити до того, як покладете в холодильник продукти харчування.
- Щоб конденсатор (частина з чорними ребрами на задній панелі) не торкався стіни, встановіть пластмасовий упор, повернувши його на 90°, як показано на рисунку.
- Холодильник слід розміщувати біля стіни на відстані, що не перевищує 75 мм.

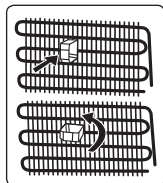

## 1.3 Під час експлуатації

- Для живлення приладу не використовуйте спарені розетки чи подовжувальний шнур.
- Не використовуйте шнур живлення,

якщо він пошкоджений або зношений.

- Не згинайте та не скручуйте шнур живлення, тримайте його подалі від гарячих поверхонь.
- Не користуйтеся перехідниками.
- Після установки переконайтеся, що кабель живлення не затиснений під приладом.
- Цей прилад призначений для використання дорослими, не дозволяйте дітям гратися з приладом чи кататися, висячи на його дверях.
- Не вставляйте вилку в розетку та не виймайте її вологими руками — це може призвести до ураження електричним струмом!
- Не кладіть скляні пляшки або банки з напоями у морозильну камеру. Пляшки або банки можуть луснути.
- З метою безпеки не зберігайте у холодильнику вибухонебезпечні або легкозаймисті речовини. Пляшки з високим вмістом алкоголю необхідно щільно закрити й розташувати в холодильній камері вертикально.
- Коли дістаєте лід з морозильної камери, не торкайтеся до нього — лід може спричинити обмороження та/або порізи шкіри.
- Не торкайтеся заморожених продуктів вологими руками! Не вживайте в їжу морозиво та кубики льоду, щойно вийняті з морозильної камери!
- Розморожені продукти харчування не можна повторно заморозувати. Це може заподіяти шкоду здоров'ю, наприклад, спричинити харчове отруєння.

### **Старі та несправні холодильники**

- Якщо у старому холодильнику є замок для блокування дверей, слід зняти або вивести з ладу замок перед викиданням холодильника, щоб уникнути нещасного випадку, в разі якщо дитина потрапить у пастку, замкнувши себе всередині приладу.
- Старі холодильники містять ізоляційний матеріал та холодильний

агент, до складу якого входить ХФВ.

Тому, викидаючи старий холодильник, дбайте про те, щоб не зашкодити довкіллю.

### **Декларація про відповідність нормам ЄС**

Ми заявляємо, що наша продукція відповідає діючим європейським директивам, рішенням, нормам та вимогам, викладеним у наведених стандартах.

### **Утилізації старого пристрою**

Символ на виробі або на упаковці вказує на те, що цей виріб не можна вважати побутовими відходами. Замість цього його необхідно передати до відповідного пункту збору для переробки електричного та електронного обладнання. Забезпечуючи належну утилізацію цього виробу, ви допоможете запобігти потенційним негативним наслідкам для навколишнього середовища та здоров'я людей, які в іншому випадку могли бути спричинені невідповідним поводженням з відходами цього виробу. Для отримання більш детальної інформації щодо переробки цього виробу, будь ласка, зв'яжіться з місцевою муніципальною агенцією, службою утилізації побутових відходів або магазином, у якому ви придбали продукт.

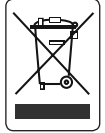

### **Упаковка та навколишнє середовище**

Пакувальні матеріали захищають ваш апарат від пошкоджень, які можуть виникнути під час транспортування. Пакувальні матеріали екологічно чисті, оскільки вони підлягають вторинній переробці. Використання переробленого матеріалу зменшує споживання сировини та, отже, зменшує утворення відходів.



### **Примітки:**

- Уважно прочитайте цей посібник перед встановленням та використанням приладу. Виробник не несе відповідальності за збитки, що сталися

через неналежне використання приладу.

- Дотримуйтеся всіх інструкцій, наведених на приладі та в посібнику, та зберігайте цей посібник в надійному місці, щоб мати змогу звернутися до нього в майбутньому для вирішення можливих проблем.
- Цей прилад призначений для побутового використання. Він може використовуватися лише в домашньому господарстві та за своїм призначенням. Він не призначений для комерційного чи загального користування. Таке використання призведе до скасування гарантії на прилад, і компанія-виробник не нести відповідальності за можливі збитки.
- Цей прилад призначений для побутового використання і придатний лише для охолодження та зберігання продуктів харчування. Він не призначений для комерційного чи загального користування та/або зберігання речовин, відмінних від продуктів харчування. Компанія-виробник не несе відповідальності за збитки, що можуть статися через неналежне використання.

## 2 ЧАСТИНИ ТА ВІДСІКИ ПРИБОРУ

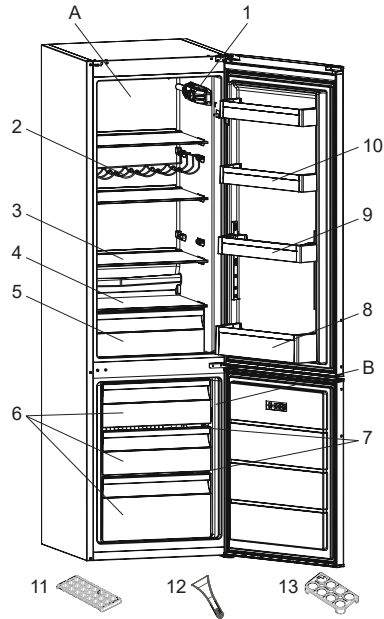

В цій презентації представлена інформація лише про компоненти пристрою. Компоненти можуть відрізнятися залежно від моделі.

- A) Холодильна камера
- B) Морозильна камера
- 1) Термостат (Коли освітлення та термостат розташовані збоку)
- 2) Винна шафа \*
- 3) Полиці холодильника
- 4) Кришка контейнерів для фруктів та овочів
- 5) Контейнери для фруктів та овочів
- 6) Контейнер для заморожування
- 7) Скляна полиці морозильника \*
- 8) Полиця для пляшок
- 9) Регульована полиця на дверцятах \* / Полиця на дверях
- 10) Полиці на дверях
- 11) Лоток для льоду
- 12) Пластиковий ніж для льоду \*
- 13) Лоток для яєць

## 3 ВІДОМОСТІ ЩОДО ВИКОРИСТАННЯ

### 3.1 Інформація про технологію «Less-Frost»

Завдяки обмотці навколо випаровувача, технологія LessFrost пропонує більш ефективне охолодження, менше вимог до ручного розморожування та більш гнучку організацію місця зберігання.

### 3.2 Регулювання термостату

Термостат автоматично регулює внутрішню температуру холодильної та морозильної камер. Температура холодильника регулюється шляхом обертання ручки від меншого до більшого значення; від 1 до 3, від 1 до 5 або шляхом установа ручки в положення швидкого заморожування «SF» (максимальні значення положень ручки термостата залежать від варіанта комплектування вашого виробу).

 **Важлива примітка:** не намагайтеся повертати ручку далі, ніж положення 1, інакше робота пристрою буде припинена.

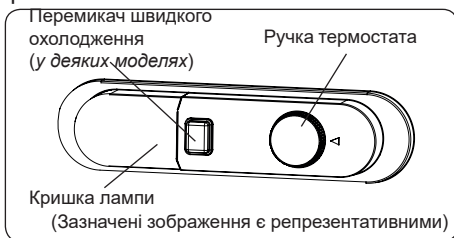

#### Регулювання термостатом:

- 1–2 : Для короткотривалого зберігання харчових продуктів
- 3–4 : Для тривалого зберігання харчових продуктів
- 5 : Положення максимального охолодження. Прилад працюватиме довше. Якщо треба, змініть налаштування температури.

Якщо вибрано положення режиму швидкого заморожування:

- Переведіть ручку термостата у положення SF для забезпечення швидкої заморозки їжі. У такому положенні морозильник буде працювати при більш низьких температурах. Після закінчення замороження, переведіть ручку термостата у звичайне положення. Якщо не перевести термостат із положення швидкого заморожування SF, пристрій автоматично повернеться до роботи згідно з останнім положенням термостата через зазначений у примітці час. Поверніть перемикач термостата в положення SF і встановіть його в положення нормальної роботи відповідно до часу, зазначеного в примітці. Якщо перемикач термостата перебуває в положенні SF під час першого запуску, прилад автоматично повернеться до роботи в 3-му положенні термостата через зазначений у примітці час.

**Швидке заморожування:** Цей перемикач слід використовувати для керування режимом швидкого заморожування. Для максимальної холодопродуктивності увімкніть цей перемикач за 24 години перед розміщенням свіжих продуктів. Після розміщення свіжих продуктів у морозильній камері встановіть перемикач у положення ON (увімк.) та зачекайте 24 години. Для зменшення споживання електроенергії, через 24 години після розміщення свіжих продуктів у морозильній камері, вимкніть цей перемикач.

**Перемикач режиму «Зима»:** Якщо температура навколишнього повітря падає нижче 16 °С, цей перемикач може бути використаний як перемикач зимового режиму, у якому в умовах холодного навколишнього повітря в холодильному відділенні підтримується температура вище 0 °С, а у морозильному відділенні - нижче -18 °С.

### 3.3 Попередження щодо налаштувань температури

- Ваш холодильник призначений для функціонування в інтервалах температур навколишнього середовища, позначених в технічних умовах, відповідно до класу кліматичних умов. Ця інформація зазначена на інформаційній етикетці. Не рекомендується використовувати холодильник в умовах навколишнього середовища, які виходять за межі вказаних температурних діапазонів. Це зменшить ефективність охолодження побутового приладу.
- Температуру налаштовують відповідно до частоти відчинення дверей, кількості продуктів усередині й температури повітря в приміщенні, де встановлено ваш холодильник.
- Коли вмикаєте холодильник вперше, дозвольте йому відпрацювати 24 години для досягнення робочої температури. Протягом цього часу не відчиняйте двері та не кладіть всередину велику кількість харчових продуктів.
- Щоб запобігти пошкодженню компресора холодильника під час під'єднання або від'єднання від мережі живлення або в разі перебоїв у мережі електроживлення, використовується функція 5-хвилинної затримки. Ваш прилад почне працювати в нормальному режимі за 5 хвилин.

#### Клас кліматичних умов та значення:

**T (тропічний):** Цей побутовий холодильний пристрій призначено для використання за температури навколишнього повітря від 16 до 43 °C.

**ST (субтропічний):** Цей побутовий холодильний пристрій призначено для використання за температури навколишнього повітря від 16 до 38 °C.

**N (помірний):** Цей побутовий холодильний пристрій призначено для використання за температури навколишнього повітря від 16 до 32 °C.

**SN (помірний розширений):** Цей побутовий холодильний пристрій призначено для використання за температури навколишнього повітря від 10 до 32 °C.

### 3.4 Комплектуючі

**Графічний та текстовий зміст розділу додаткового приладдя може змінюватися залежно від моделі холодильника.**

#### 3.4.1 Піднос для льоду (У деяких моделях)

- Наповніть водою лоток для льоду і покладіть його у морозильне відділення.
- Після того як вода повністю замерзне, ви можете зігнути лоток, як показано нижче на малюнку, щоб отримати кубик льоду.

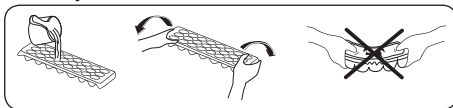

#### 3.4.2 Пластиковий ніж для льоду (У деяких моделях)

З плином часу у деяких частинах морозильного відділення утворюється іній. Періодично іній у морозильній камері слід видаляти. За необхідності використовуйте пластмасовий скребок. Не використовуйте для цього гострі металеві предмети. Так ви можете проткнути контур холодильника, і це призведе до невіправного пошкодження приладу.

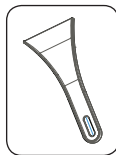

#### 3.4.3 Утримувач для пляшки (У деяких моделях)

Щоб першодити перевертанням чи випаданню пляшок, ви можете використовувати утримувач для пляшок.

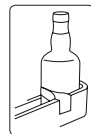



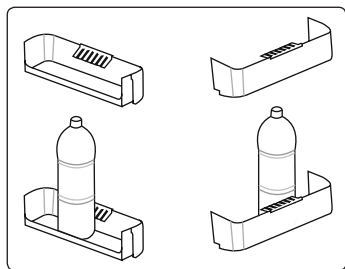

### 3.4.4 Регулятор вологості (У деяких моделях)

(Зазначені зображення є репрезентативними)

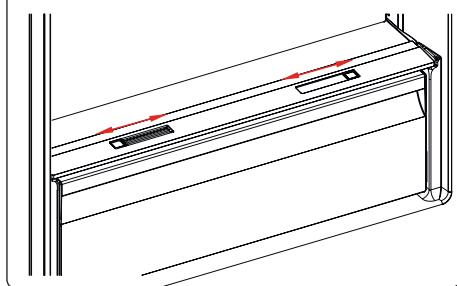

або

(Зазначені зображення є репрезентативними)

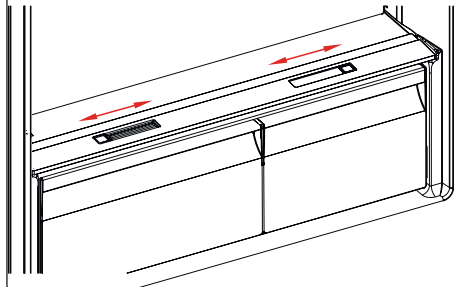

У закритому положенні регулятор вологості дозволяє довше зберігати свіжі овочі та фрукти.

Якщо контейнер для овочів заповнено, поворотний регулятор свіжості на його передній стінці слід відкрити. Завдяки цьому повітря в контейнері для овочів і вологість контролюється, і термін зберігання продуктів збільшується.

Якщо на скляній полиці з'являється конденсат, регулятор вологості необхідно відкрити. Регульована дверна полиця  
**(У деяких моделях)**

Ви можете встановлювати полицю на шести різних рівнях висоти для більш зручного розміщення продуктів на регульованій дверній полиці.

### Зміна положення регульованої дверної полиці

Підтримуйте нижню частину полиці та витягніть кнопки з боків полиці у вказаному стрілкою напрямку. (рис. 1)

Відрегулюйте висоту полиці до необхідної, пересуваючи полицю догори та вниз.

Після досягнення необхідного положення полиці на дверцятах відпустіть кнопки з боків полиці (рис. 2).

Перш ніж відпустити полицю на дверцятах, спробуйте посунути її вгору та вниз і переконайтеся, що фіксація є надійною.

**Примітка:** Розміщаючи продукти на пересувній полиці на дверцятах, необхідно підтримувати її знизу. В іншому разі, полиця на дверцятах може випасти з рейок внаслідок більшої ваги. Це може ушкодити саму полицю або рейки.



рис. 1



рис. 2

**Графічний та текстовий зміст розділу додаткового приладдя може змінюватися залежно від моделі холодильника.**

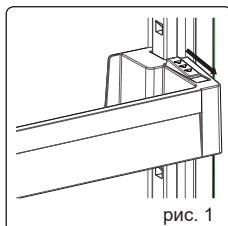
## 4 РОЗТАШУВАННЯ ПРОДУКТІВ У ПРИСТРОЇ

### 4.1 Холодильна камера

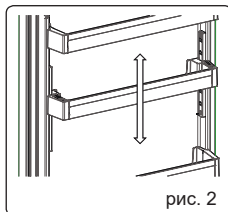
- Для зниження вологості й уникнення наростання інею рідини у холодильнику зберігайте в герметичних контейнерах. Інші має схильність

скупчуватися на найхолоднішій частині випаровувача, тому з часом розморожування потрібно буде проводити частіше.

- Готові блюда слід зберігати у холодильнику, закривши посуд кришкою. Не ставте у холодильник теплі харчові продукти. Спочатку дайте їм охолонути на повітрі, інакше температура/вологість всередині холодильника будуть підвищуватися, що негативно вплине на його ефективність.
- Переконайтесь, що жодні продукти не контактують безпосередньо із задньою стінкою приладу, оскільки там з'явиться іній, і упаковка прилипне до нього. Не відчиняйте дверцята холодильника занадто часто.
- Ми рекомендуємо зберігати м'ясо та чищену рибу у нещільній обгортці на скляній полиці безпосередньо над контейнером для овочів, де повітря прохолодніше, оскільки це забезпечує найкращі умови зберігання.
- Фрукти та овочі зберігайте насипом у контейнерах для фруктів та овочів.
- Зберігання фруктів та овочів окремо допоможе уникнути негативного впливу на овочі, які чутливі до етилену (зелень, броколі, морква), від фруктів, що виділяють етилен (банани, персики, абрикоси тощо).
- Не кладіть у холодильник вологі овочі.
- Тривалість зберігання всіх харчових продуктів залежить від їх початкової якості та безперервності циклу охолодження перед зберіганням у холодильнику.
- Витікання рідин з м'яса може забруднити інші продукти, що зберігаються в холодильнику. Ви маєте упаковувати м'ясні продукти та прибирати витіки на полицях.
- Не кладіть продукти перед каналом повітряного потоку.
- Упаковані продукти слід вживати до закінчення рекомендованого терміну

придатності.

Уникайте контактів харчових продуктів з температурним датчиком, який розташований у холодильному відділенні — це може заважати підтримці оптимальної температури всередині холодильника.

- За нормальних умов експлуатації буде достатньо відрегулювати налаштування температури вашого холодильника на +4 °С.
- Температура у холодильному відділенні має бути в межах 0-8 °С, свіжі продукти за температури нижче 0 °С обмерзають і загнивають, а за температур вище 8 °С збільшується бактеріальне навантаження, що спричиняє псування продуктів.
- Не кладіть у холодильник гарячі продукти, зачекайте, поки їх температура не зменшиться до температури навколишнього повітря. Гарячі продукти збільшують температуру всередині холодильника, що може спричинити харчові отруєння та небажане псування їжі.
- М'ясо, рибу тощо слід зберігати холодильному відділенні для їжі, а у відділенні для овочів (якщо таке є) слід зберігати овочі.
- Щоб запобігти перехресному забрудненню, м'ясні продукти не слід зберігати разом з овочами та фруктами.
- Для запобігання потраплянню вологи та запахів, харчові продукти слід зберігати у холодильнику в закритих контейнерах або накритими.

Нижче наведено деякі поради щодо розміщення та зберігання продуктів у холодильній камері.

Продукти	Максимальний термін зберігання	Місце зберігання холодильній камері
Овочі та фрукти	1 тиждень	Контейнер для овочів
М'ясо та риба	2 - 3 дні	Загорнуті у пластикову плівку чи пакети або у контейнері для м'яса (на скляній полиці)
Свіжий сир	3 - 4 дні	На спеціальній полиці на дверях
Масло та маргарин	1 тиждень	На спеціальній полиці на дверях
Продукти у пляшках, молоко та йогурт	Згідно з терміном зберігання, зазначеним виробником	На спеціальній полиці на дверях
Яйця	1 місяць	На полиці для яєць
Продукти після кулінарної обробки	3 дні	Усі полиці



**Примітка:** Не слід зберігати в холодильнику картоплю, цибулю та часник.

## 4.2 Морозильна камера

- Морозильну камеру призначено для зберігання заморожених харчових продуктів, заморожування свіжих харчових продуктів і виготовлення кубиків льоду.
- Харчові продукти в рідкому вигляді повинні зберігатися в пластикових контейнерах, інші продукти треба заморожувати в поліетиленовій плівці або пакетах. Для заморожування свіжої їжі: належним чином загорніть і герметично закрийте свіжі харчові продукти, тобто пакування має бути герметичним, без протікань. Рекомендується використовувати спеціальні пакети для морозильників, поліетиленові пакети з алюмінієвої фольги та пластикові контейнери.
- Не зберігайте свіжі харчові продукти

поруч із замороженими, оскільки це може призвести до танення заморожених продуктів.

- Перед заморожуванням свіжих харчових продуктів бажано поділити їх на разові споживчі порції.
- Розморожені харчові продукти рекомендовано вживати протягом короткого періоду після розморожування
- Під час зберігання заморожених харчових продуктів завжди дотримуйтесь інструкцій виробника, зазначених на їхніх пакуваннях. Якщо такої інформації немає, продукти не можна зберігати понад 3 місяці з дати придбання.
- Купуючи заморожені продукти, переконайтеся, що вони зберігались у відповідних умовах, а також у тому, що пакування не пошкоджено.
- Заморожені харчові продукти треба транспортувати у відповідних контейнерах і якомога швидше помістити в морозильну камеру.
- Уникайте придбання заморожених продуктів у разі наявності ознак вологості й нехарактерного збільшення об'єму пакування. Імовірно, що таке пакування зберігалось за неналежної температури, а його вміст зіпсувався.
- Час зберігання заморожених продуктів залежить від температури в приміщенні, регулювання термостата, частоти відчинення дверцят, типу продуктів і проміжку часу, потрібного для транспортування продуктів від магазину до вашого дому. Завжди дотримуйтесь інструкцій на упаковці та ніколи не перевищуйте вказаний час зберігання.
- Якщо дверцята морозильної камери залишаються відкритими тривалий час або ж належним чином не закриваються, утворюється іній, який може перешкоджати ефективному циркулюванню повітря. Щоб усунути цю проблему, вимкніть морозильну камеру з мережі живлення та

дочекайтеся її розморожування. Безпосередньо після завершення процесу розморожування очистьте морозильну камеру.

- Зазначений на етикетці об'єм морозильної камери — це об'єм без кошиків, кришок тощо.
- Не заморожуйте повторно розморожені харчові продукти. Це може завдати шкоди вашому здоров'ю та призвести, наприклад, до отруєння.

**ПРИМІТКА:** Щоб відкрити дверцята морозильної камери безпосередньо після її закриття, треба докладно певного зусилля. Це нормально. Після досягнення рівноваги дверцята відкриватимуться легко.

- Використовуйте полицю швидкого заморожування для швидшого заморожування продуктів, приготованих у домашніх умовах (і продуктів, які треба заморозити), оскільки вона має більшу потужність заморожування. Полиці швидкого заморожування - це нижні ящики морозильної камери.
- Щоб найкращим чином використовувати морозильник, використовуйте скляні полиці лише для верхнього та середнього відділення. Для нижнього відділення використовуйте нижній кошик.



Нижче наведено деякі поради щодо розміщення та зберігання продуктів у морозильній камері.

М'ясо та риба	Підготовка	Максимальний термін зберігання (місяці)
Біфштекс	Загорнути у плівку	6 - 8
Баранина	Загорнути у плівку	6 - 8
Телятина для смаження	Загорнути у плівку	6 - 8
Наріzana кубиками телятина	Нарізати невеликими шматками	6 - 8
Наріzana кубиками баранина	Нарізати шматками	4 - 8
М'ясний фарш	Упакувати без використання прянощів	1 - 3
Субпродукти (шматки)	Нарізати шматками	1 - 3
Копчена ковбаса/ салями	Упакувати, навіть за наявності оболонки з плівки	
Курка та індичка	Загорнути у плівку	4 - 6
Гуска та качка	Загорнути у плівку	4 - 6
Оленина, кріль, дикий кабан	Розфасувати на порції 2,5 кг, без кісток	6 - 8
Прісноводна риба (форель, короп, щука, сом)		2
Нежирна риба (морський окунь, палтус, камбала)	Вимити і висушити після вичинки та видалення луски; за потреби відрізати хвіст та голову	4
Жирна риба (тунець, макрель, луфар, анчоус)		2 - 4
Молюски, ракоподібні	Почистити і розфасувати у пакети	4 - 6
Ікра	У власній упаковці, алюмінієвому чи пластиковому контейнері	2 - 3

М'ясо та риба	Підготовка		Максимальний термін зберігання (місяці)
Равлики	У солоній воді в алюмінієвому контейнері	або чи пластиковому	3
 <b>Примітка:</b> Заморожене м'ясо після розморожування слід готувати так само, як свіже м'ясо. Якщо м'ясо не приготувати після розморожування, його ні в якому разі не можна заморозувати повторно.			

Овочі та фрукти	Підготовка		Максимальний термін зберігання (місяці)
Стручкова квасоля і боби	Вимити, порізати на малі шматки та прокип'ятити		10 - 13
Квасоля і боби	Почистити, вимити та прокип'ятити		12
Капуста	Помити та прокип'ятити		6 - 8
Морква	Почистити, порізати скибочками та прокип'ятити		12
Перець	Видалити стебло, розрізати навпіл, видалити серцевину ті прокип'ятити		8 - 10
Шпинат	Помити та прокип'ятити		6 - 9
Цвітна капуста	Зняти листя, розрізати голівку на частини і покласти на деякий час у воду з додаванням лимонного соку		10 - 12

Овочі та фрукти	Підготовка		Максимальний термін зберігання (місяці)
Баклажани	Помити і нарізати на шматки розміром 2 см		10 - 12
Кукурудза	Почистити й упакувати разом з качаном або у вигляді зерна		12
Яблука та груші	Почистити і порізати скибочками		8 - 10
Абрикоси та персики	Розрізати навпіл і видалити кісточку		4 - 6
Суніці та смородина	Помити і почистити		8 - 12
Варені фрукти	Помістити у контейнер з додаванням 10% цукру		12
Сливи, вишні, журавлина	Помити і видалити стебла		8 - 12

	Максимальний термін зберігання (місяці)	Час розморожування за кімнатної температури (години)	Час розморожування у духовій шафі (хвилини)
Хліб	4 - 6	2 - 3	4-5 (220-225 °C)
Печиво	3 - 6	1 - 1,5	5-8 (190-200 °C)
Кондитерські вироби	1 - 3	2 - 3	5-10 (200-225 °C)
Пиріг	1 - 1,5	3 - 4	5-8 (190-200 °C)
Листкове тісто	2 - 3	1 - 1,5	5-8 (190-200 °C)
Піца	2 - 3	2 - 4	15-20 (200 °C)

Молочні продукти	Підготовка	Максимальний термін зберігання (місяці)	Умови зберігання
Молоко у пакетах (гомогенізоване)	У власній упаковці	2 - 3	Чисте молоко — у власній упаковці

Молочні продукти	Підготовка	Максимальний термін зберігання (місяці)	Умови зберігання
Сир — за виключенням бринзи	Нарізати скибками	6 - 8	Можна використовувати оригінальну упаковку для короткого терміну зберігання. Для тривалого зберігання упаковати у плівку.
Масло, маргарин	У власній упаковці	6	

## 5 ОЧИЩЕННЯ ТА ТЕХНІЧНЕ ОБСЛУГОВУВАННЯ

 Перед початком чищення обов'язково від'єднайте холодильник від електромережі.

 Не можна лити воду на холодильник.

 Не використовуйте абразивні матеріали, м'які засоби або мило для чищення приладу. Після промивання сполосніть чистою водою і ретельно просушіть. Після закінчення чищення, знову підключіть пристрій до електромережі сухими руками.

- Переконайтеся, що вода не потрапляє в корпус лампи та інші електричні компоненти.
- Прилад слід регулярно чистити, використовуючи розчин бікарбонату соди та теплої води.
- Вийміть складові частини холодильника та вимийте їх мильною водою. Не мийте їх у посудомийній машині.
- Для збереження елеткроенергії та підвищення продуктивності випарювач слід чистити щіткою щонайменше один раз на рік.

  Під час чищення необхідно від'єднати джерело живлення

### .Розморожування Видалення льоду з камери холодильника

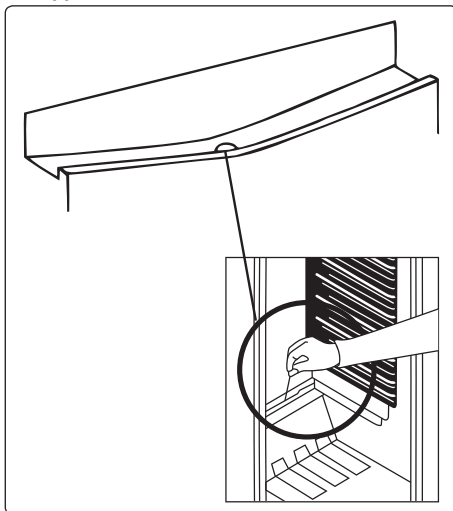

- Розморожування холодильної камер відбувається автоматично протягом роботи; вода внаслідок розморожування збирається на піднос і автоматично випаровується.
- Піднос і отвір для стоку води внаслідок розморожування потрібно чистити періодично дренажною пробкою розморожування, щоб перешкоджати збір води внизу холодильника, замість того щоб вона витікала.
- Ви можете також вилити 1/2 стакана води, щоб прочистити отвір.

### Процес розморожування морозильної камери

- Невелика кількість інею накопичується всередині морозильної камери залежно від часу, протягом якого дверцята залишаються відкритими,

або ж залежно від кількості вологи, що потрапила всередину. Дуже важливо стежити, щоб паморозь чи лід не встигали сформуватися там, де вони впливатимуть на тісне припасування ущільнення дверей. Це може призвести до проникнення повітря у відділення, а також до безперервної роботи компресора. Тонка паморозь дуже крихка і її можна видалити за допомогою щітки або пластмасового скребка. Не застосовуйте металеві або гострі скребки, механічні пристрої або інші штучні способи для прискорення процесу розмороження. Видаліть всю паморозь з внутрішньої поверхні відділення. Щоб видалити тонкий шар інею, вимкати прилад не треба.

- Щоб видалити товстий шар інею, вимкніть прилад з електромережі, покладіть його вміст у картонні коробки й загорніть їх у товсту ковдру або декілька шарів паперу задля збереження низької температури харчових продуктів. Розморожування буде найефективнішим, якщо морозильна камера майже порожня, і його треба здійснювати якомога швидше, щоб запобігти небажаному нагріванню продуктів.
- Не застосовуйте металеві або гострі скребки, механічні пристрої або інші штучні способи для прискорення процесу розмороження. Підвищення температури заморожених харчових продуктів під час розморожування зменшує термін їх зберігання. Під час розморожування вміст морозильної камери треба зберігати в прохолодному місці, належним чином загорнутим.

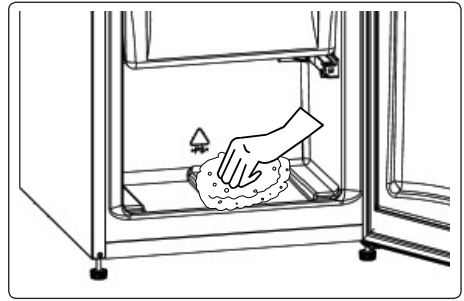

- Насухо витріть відділення з середини за допомогою губки або сухої тканини.
- Щоб прискорити процес розморожування, можна помістити у морозильне відділення одну або декілька ємностей з теплою водою.
- Перш ніж повертати продукти в морозильну камеру, ретельно огляньте їх. Якщо вміст деяких паковань уже відтанув, такі харчові продукти треба спожити протягом 24 годин або підготувати й повторно заморозити.
- Після завершення розморожування очистьте внутрішню поверхню приладу розчином теплої води з невеликою кількістю соди, а потім ретельно висушіть. Так само вимийте всі знімні частини і знову встановіть їх. Під'єднайте прилад до електромережі й залиште на 2–3 години перед розміщенням харчових продуктів у морозильній камері.

### 5.1 Заміна LED-освітлення

Якщо холодильник оснащено LED-освітленням, зверніться до служби підтримки, оскільки така заміна може проводитися лише авторизованими робітниками.

**Примітка:** Кількість і розташування світлодіодних стрічок у різних моделях може відрізнятися.

 У деяких моделях освітлення може бути відсутнім.

## 6 ТРАНСПОРТУВАННЯ ТА РОЗТАШУВАННЯ

### 6.1 Транспортування та встановлення на інше місце

- За можливості не викидайте оригінальну упаковку і пінопласт — вони можуть знадобитися для перевезення у майбутньому.
- При повторному транспортуванні слід закріпити холодильник за допомогою товстих прокладок, стрічок або міцних мотузок. Дотримуйтеся інструкцій щодо транспортування, наведених на упаковці.
- Вийміть знімні частини (полиці, додаткове приладдя, контейнери для овочів тощо) або закріпіть їх у холодильнику стрічкою, щоб уникнути ударів під час транспортування та зміни місця розташування.

 Транспортуйте холодильник у вертикальному положенні.

### 6.2 Переставлення дверцят

- Змінити напрямок відкривання дверцят пристрою неможливо, якщо дверні ручки на пристрою встановлені на передній панелі.
- Напрямок відкривання дверцят можна змінити на моделях без ручок.
- Якщо напрямок відкривання дверцят пристрою можна змінити, для цього слід звернутися до найближчого авторизованого сервісного центру.

## 7 ПЕРЕД ВИКЛИКОМ СЕРВІСНОЇ СЛУЖБИ

У разі проблем під час експлуатування **приладу**, перш ніж звертатися в сервісну службу, перевірте таке.

### **Прилад не працює**

**Перевірте, чи не призвело до цього таке:**

- Відсутність струму живлення
- Неправильне під'єднання вилки до

розетки живлення

- Вихід із ладу запобіжника вилки або мережевого запобіжника
- **Несправність розетки.** Щоб перевірити, під'єднайте інший робочий прилад до тієї ж розетки.

**Прилад працює неналежним чином**  
**Перевірте, чи не призвело до цього таке:**

- Прилад перевантажений
- Дверцята приладу не закрито належним чином
- Накопичення пилу на конденсаторі
- Недостатньо вільного простору біля задньої та бокових стінок.

### **Шум під час роботи приладу**

#### **Нормальний шум**

#### **Потріскування:**

- Під час автоматичного розморожування
- Коли прилад охолоджується або нагрівається (через розширення матеріалу).

#### **Короткочасне потріскування:**

Виникає, коли термостат вмикає/вимикає компресор.

**Нормальний шум двигуна:** Цей шум свідчить про те, що компресор працює нормально. При включенні компресор може впродовж короткого часу спричиняти більший шум.

#### **Булькотіння або плескіт:**

Обумовлено перетіканням потоку холодоагенту трубами системи.

#### **Шум потоку води:**

Обумовлено потоком води, яка тече у випарювальний контейнер.

Нормальний шум під час розморожування.

#### **Шум повітря:**

Для **деяких моделей** цей шум характерний під час нормального експлуатування системи внаслідок циркулювання повітря.

**Теплі на дотик краї приладу, що контактують зі з'єднаннями дверцят**  
Особливо влітку (теплі пори року) поверхні, що контактують із дверними



з'єднаннями, можуть бути теплішими під час роботи компресора, це нормально.

### Накопичення вологи всередині приладу

#### Перевірте, чи не призвело до цього таке:

- Чи правильно запаковано продукти? Чи було висушено контейнери перед розміщенням у **приладі**?
- Часте відкривання дверцят **приладу**. Під час відкривання дверцят волога з кімнати потрапляє в **прилад**. У разі частого відкривання дверцят волога накопичується швидше, особливо якщо в кімнаті висока вологість.

#### Дверцята належним чином не відкриваються або ж не закриваються

#### Перевірте, чи не призвело до цього таке:

- Пакування харчових продуктів перешкоджає закриттю дверцят
- Вихід із ладу або відірвані петлі дверцят
- **Прилад** розміщено на похилій поверхні.
- Компресор може працювати голосно або шум компресора/холодильника може посилюватися в деяких моделях під час роботи в деяких умовах, наприклад, коли виріб підключається до мережі вперше, залежно від зміни температури навколишнього середовища або зміни використання. Це нормально; коли холодильник досягає необхідної температури, шум автоматично зменшується. Рекомендації
- Якщо прилад вимкнений або від'єднаний від мережі, зачекайте принаймні 5 хвилин, перш ніж під'єднати прилад або перезапустити його, щоб запобігти пошкодженню компресора.
- Якщо ви не плануєте використовувати прилад тривалий час (наприклад, у період літнього відпочинку), від'єдняйте його від джерела живлення. Очистьте прилад відповідно

до інструкції розділу очищення та залиште дверцята відкритими, щоб запобігти появі вологи й запаху.

- Якщо проблема не зникла після того, як ви виконали всі описані вище інструкції, зверніться в найближчий спеціалізований сервісний центр.
- Придбаний вами прилад призначено лише для побутового використання. Він не підходить для комерційного або загального користування. Наголошуємо, що в разі невідповідного використання приладу виробник і дилер не нестимуть відповідальності за ремонт і збої протягом гарантійного періоду.

## 8 ПРАДИ ЩОДО ЕКОНОМІЇ ЕНЕРГІЇ

1. Установіть прилад у прохолодному, добре вентиляваному приміщенні, куди не потрапляє пряме сонячне проміння, далеко від джерел тепла (батареї опалення, печей), інакше треба використовувати ізоляційну панель.
2. Дайте теплим стравам і напоям охолонути за межами приладу.
3. Помістіть продукти для розморожування в холодильне відділення, якщо воно є. Низька температура заморожених продуктів під час відтавання допоможе охолодити холодильне відділення. Це допоможе заощадити електроенергію. Відтавання заморожених продуктів поза приладом призведе до марної витрати енергії.
4. Напої та інші рідини в разі розміщення їх у приладі треба накривати. Інакше вологість усередині приладу зросте, що зумовить зростання споживання електроенергії приладом. Накривання напоїв і рідких страв також допоможе зберегти їхні запахи і смак.
5. Не тримайте дверцята відкритими довго й не відкривайте їх занадто часто, тому що потрапляння

теплого повітря в прилад призведе до надмірно частого вмикання компресора.

6. Тримайте закритими кришки відділень приладу, що відрізняються за температурою (наприклад, контейнер для овочів і фруктів, охолоджувач, якщо вони є).
7. Прокладка дверцят має залишатися чистою та м'якою. У разі виявлення ознак зношування виконайте її заміну.
8. Енергоспоживання вашого приладу заявлене для повного завантаження морозильного відділення без висувних ящиків.
9. Для економії енергії не використовуйте об'єм між положенням максимального завантаження та дверима вздовж межі максимального завантаження. Межа максимального завантаження також враховується для розрахунку заявленого енергоспоживання.

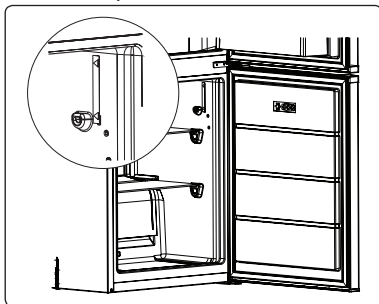

АДРЕСА ПРЕДСТВНИКА: ТОВ «ВФД» 02072, м. Київ, вул.  
Єлизавети Чавдар будинок 5, (ЛІТЕРА А), Тел.: +0 800 21-33-53

АДРЕСА ВИРОБНИКА : ВЕСТЕЛЬ БЕЯЖ ЕСІЯ А.С., організе  
Санайї Болгесі, 45030 Маніса, Туреччина



52403979